



СХАМ

Реверсивный воздушно-водяной тепловой насос AquaStream™ 3G



Преимущества для заказчика

- Эффективность срока службы
- Бескомпромиссная производительность и уровень шума
- Круглогодичная эксплуатация
- Чрезвычайная надежность и долговечность
- Высокая степень гибкости для применения в различных условиях с точным соответствием требованиям
- Простота в монтаже и обслуживании

Основные особенности

- 2 уровня производительности: высокий и стандартный
- 3 акустических версии: стандартная, малозумная или полный пакет шумоизоляции
- Высокопроизводительные спиральные компрессоры
- Температура горячей воды на выходе до +55 °C
- Запатентованный контур хладагента
- Малозумные вентиляторы Trape, монтирующиеся на петлях
- Электронный расширительный клапан
- Пластинчатые теплообменники
- Компоненты с порошковым покрытием
- Общий выключатель/трансформатор
- Водяной фильтр и реле потока

Опции

- Встроенный гидравлический модуль с буферной емкостью или без нее
- Исполнение с одним или двумя насосами
- Частотно-регулируемый привод для насоса и регулирования потока жидкости
- Модуль управления защитой от замерзания
- Черное эпоксидное покрытие змеевика конденсатора
- Архитектурные жалюзийные панели, защитная решетка

Вспомогательное оборудование

- Неопреновые изоляторы
- Комплект трубных соединений с нарезной канавкой

Модуль управления Tracer™ CH530

Особенности микропроцессорной системы Adaptive Control™:

- Простая в использовании панель интерфейса оператора
- Управление режимом оттаивания
- Внешний Авто/Стоп
- Внешняя блокировка
- Управление насосом охлажденной воды
- Плата льдогенератора (дополнительно)
- Плата дистанционного определения предельной температуры охлажденной воды и потребляемого тока (дополнительно)
- Возможности связи LonTalk®, Modbus®, BACnet®

Опции энергосбережения

- Частичная рекуперация тепла (пароохладитель)

В это описание могут быть не включены некоторые опции и вспомогательное оборудование. Для получения дополнительной информации посетите веб-сайт engineer.trane.com.

Диапазон рабочей температуры наружного воздуха при нагреве (мин/макс)	(°C)	-10/+20
Диапазон температуры воды на выходе при нагреве (мин/макс)	(°C)	+20/+55
Диапазон рабочей температуры наружного воздуха в режиме охлаждения (мин/макс) (1)	(°C)	-10/+46
Диапазон температуры воды на выходе в режиме охлаждения (мин/макс) (2)	(°C)	-10/+20
Электропитание	(В/ф/Гц)	400/3/50

СХАМ SE, стандартный		020	023	026	030	035	039	045	050	040	046	052
Общая теплопроизводительность (5)	(кВт)	3,5	3,5	3,8	3,8	3,8	3,9	3,9	3,8	3,5	3,5	3,8
Чистая холодопроизводительность (4)	(кВт)	3,3	3,2	3,4	3,6	3,5	3,6	3,6	3,5	3,3	3,4	3,6
Общая потребляемая мощность при общей теплопроизводительности (5)	(кВт)	1,2	1,2	1,3	1,4	1,3	1,4	1,4	1,4	1,2	1,2	1,3
Общая потребляемая мощность при чистой теплопроизводительности (4)	(кВт)	1,2	1,2	1,2	1,3	1,2	1,3	1,3	1,3	1,2	1,2	1,2
Общий холодильный коэффициент (5)		2,8	2,8	2,9	2,8	2,8	2,9	2,8	2,8	2,8	2,9	3,0
Чистый холодильный коэффициент (4)		2,8	2,8	2,8	2,8	2,8	2,8	2,8	2,7	2,8	2,9	2,9
Класс по стандартам Eurovent		D	D	C	D	C	C	C	D	C	C	C
Общая холодопроизводительность (3)	(кВт)	55,6	61,2	69,3	77,4	94,6	109,7	121,0	130,4	111,8	125,9	143,5
Чистая холодопроизводительность (4)	(кВт)	55,2	60,7	68,7	76,9	94,0	109,1	120,3	129,7	111,2	125,3	142,8
Общая потребляемая мощность (общ.) (3)	(кВт)	19,5	22,1	24,2	28,1	32,8	38,2	43,8	49,8	39,0	44,5	48,8
Общая потребляемая мощность (чист.) (4)	(кВт)	19,8	22,6	24,7	28,7	33,5	38,8	44,4	50,5	39,6	45,1	49,6
Общий КПД (3)		2,9	2,8	2,9	2,8	2,9	2,9	2,8	2,6	2,9	2,8	2,9
Чистый КПД (4)		2,8	2,7	2,8	2,7	2,8	2,8	2,7	2,6	2,8	2,8	2,9
Класс по стандартам Eurovent		C	D	C	D	C	C	C	D	C	C	C
Общий сезонный КПД (3)		3,5	3,5	3,8	3,8	3,8	3,9	3,9	3,8	3,5	3,5	3,8
Чистый сезонный КПД (4)		3,3	3,2	3,4	3,6	3,5	3,6	3,6	3,5	3,3	3,4	3,6
Число контуров охлаждения		1	1	1	1	1	1	1	1	2	2	2
Число компрессоров		2	2	2	2	2	2	2	2	4	4	4
Уровень звуковой мощности (6)	(дБ(А))	89	88	88	89	91	91	91	91	92	92	92
Уровень звукового давления (7)	(дБ(А))	57	57	57	57	59	59	59	59	60	59	59
Размеры и вес (рабочие)												
Длина	(мм)	2908	2908	2908	2908	3822	3822	3822	3822	2905	2905	2905
Ширина	(мм)	1301	1301	1301	1301	1301	1301	1301	1301	2266	2266	2266
Высота	(мм)	2153	2153	2153	2153	2153	2153	2153	2153	2150	2150	2150
Вес	(кг)	917	921	946	1042	1272	1283	1342	1389	1665	1697	1746
Зазор А	(мм)	1200	1200	1200	1200	1200	1200	1200	1200	1200	1200	1200
Зазор В	(мм)	600	600	600	600	600	600	600	600	1000	1000	1000
Зазор С	(мм)	800	800	800	800	800	800	800	800	800	800	800
Зазор D	(мм)	1000	1000	1000	1000	1000	1000	1000	1000	1000	1000	1000
Электрические характеристики												
Максимальный ток	(А)	170,2	186,2	191,2	206,8	255,2	266,2	311,2	322,7	217,7	238,7	248,7
Пусковой ток	(А)	48,3	53,3	58,3	65,5	79,9	90,9	102,4	113,9	95,8	105,8	115,8

- (1) С функцией работы при низкой температуре наружного воздуха
- (2) С функциями технического охлаждения
- (3) По стандартам Eurovent: при температуре воды на входе/выходе 12/7 °C и температуре наружного воздуха 35 °C
- (4) По стандарту Eurovent EN 14-511
- (5) По стандартам Eurovent: температура воды на входе/выходе 40/45 °C и температура наружного воздуха 7 °C
- (6) По стандарту Eurovent, с опорной звуковой мощностью 1 ПВт, согласно ISO9614
- (7) На расстоянии 10 м в свободном пространстве, рассчитано от вышеприведенного уровня звуковой мощности по формуле $L_p = L_w - 10 \log 5$

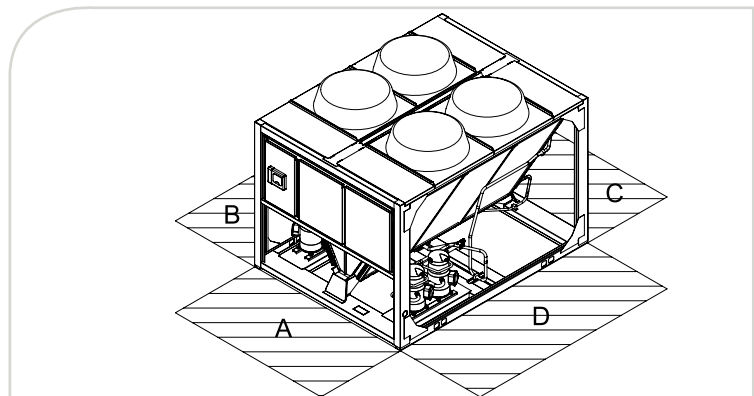

Диапазон рабочей температуры наружного воздуха при нагреве (мин/макс)	(°C)	-10/+20
Диапазон температуры воды на выходе при нагреве (мин/макс)	(°C)	+20/+55
Диапазон рабочей температуры наружного воздуха в режиме охлаждения (мин/макс) (1)	(°C)	-10/+46
Диапазон температуры воды на выходе в режиме охлаждения (мин/макс) (2)	(°C)	-10/+20
Электропитание	(В/ф/Гц)	400/3/50

СХАМ SE, стандартный		060	070	080	090	100	110	120	140	150	160	170
Общая теплопроизводительность (5)	(кВт)	164,2	192,3	218,8	240,7	278,6	295,8	312,3	357,8	373,3	420,6	436,3
Чистая теплопроизводительность (4)	(кВт)	165,0	193,0	219,6	241,6	279,6	297,0	313,5	359,4	374,8	422,6	438,5
Общая потребляемая мощность при общей теплопроизводительности (5)	(кВт)	57,4	68,7	77,6	85,7	98,8	105,3	111,2	134,5	143,0	155,2	162,8
Общая потребляемая мощность при чистой теплопроизводительности (4)	(кВт)	58,1	69,4	78,4	86,6	99,9	106,4	112,4	136,1	144,2	157,1	164,8
Общий холодильный коэффициент (5)		2,9	2,8	2,8	2,8	2,8	2,8	2,8	2,7	2,6	2,7	2,7
СОР холодильный коэффициент (4)		2,8	2,8	2,8	2,8	2,8	2,8	2,8	2,6	2,6	2,7	2,7
Класс по стандартам Eurovent		C	D	C	D	C	D	D	D	D	D	D
Общая холодопроизводительность (3)	(кВт)	161,0	191,3	223,3	247,2	281,3	300,3	324,2	381,5	405,8	444,1	463,1
Чистая холодопроизводительность (4)	(кВт)	160,3	190,5	222,5	246,3	280,3	299,1	323,1	379,9	404,2	442,1	460,9
Общая потребляемая мощность (общ.) (3)	(кВт)	56,7	67,6	76,7	88,0	99,7	109,6	120,1	145,6	159,1	163,9	174,7
Общая потребляемая мощность (чист.) (4)	(кВт)	57,5	68,5	77,5	88,9	100,8	110,8	121,4	147,8	160,4	166,2	176,6
Общий КПД (3)		2,8	2,8	2,9	2,8	2,8	2,7	2,7	2,6	2,6	2,7	2,7
Чистый КПД (4)		2,8	2,8	2,9	2,8	2,8	2,7	2,7	2,6	2,5	2,7	2,6
Класс по стандартам Eurovent		C	C	C	C	C	C	D	D	D	D	D
Общий сезонный КПД (3)		4,0	3,6	4,0	4,0	3,7	3,7	3,9	3,8	3,7	3,7	3,7
Чистый сезонный КПД (4)		3,8	3,5	3,8	3,8	3,6	3,6	3,7	3,6	3,6	3,6	3,6
Число контуров охлаждения		2	2	2	2	2	2	2	2	2	2	2
Число компрессоров		4	4	4	4	4	4	4	6	6	6	6
Уровень звуковой мощности (6)	(дБ(А))	92	94	94	94	93	93	94	95	95	96	96
Уровень звукового давления (7)	(дБ(А))	60	62	62	62	61	61	61	63	63	63	63
Размеры и вес (рабочие)												
Длина	(мм)	2905	3819	3819	3819	4230	4230	4230	5145	5145	6062	6062
Ширина	(мм)	2266	2266	2266	2266	2273	2273	2273	2273	2273	2273	2273
Высота	(мм)	2150	2150	2150	2150	2344	2344	2344	2344	2344	2344	2344
Вес	(кг)	1928	2196	2247	2358	2808	2808	2835	3500	3618	4005	4005
Зазор А	(мм)	1200	1200	1200	1200	1200	1200	1200	1200	1200	1200	1200
Зазор В	(мм)	1000	1000	1000	1000	1000	1000	1000	1000	1000	1000	1000
Зазор С	(мм)	800	800	800	800	1000	1000	1000	1000	1000	1000	1000
Зазор D	(мм)	1000	1000	1000	1000	1000	1000	1000	1000	1000	1000	1000
Электрические характеристики												
Максимальный ток	(А)	271,5	334,3	356,9	413,4	443,1	509,8	523,2	529,4	552,3	625,8	639,2
Пусковой ток	(А)	130,2	159,1	181,7	204,6	234,3	247,7	261,1	320,6	343,5	363,7	377,1

(1) С функцией работы при низкой температуре наружного воздуха

(2) С функциями технического охлаждения

(3) По стандартам Eurovent: при температуре воды на входе/выходе 12/7 °C и температуре наружного воздуха 35 °C

(4) По стандарту Eurovent EN 14-511

(5) По стандартам Eurovent: температура воды на входе/выходе 40/45 °C и температура наружного воздуха 7 °C

(6) По стандарту Eurovent, с опорной звуковой мощностью 1 ПВт, согласно ISO9614

(7) На расстоянии 10 м в свободном пространстве, рассчитано от вышеприведенного уровня звуковой мощности по формуле $L_p = L_w - 10 \log S$

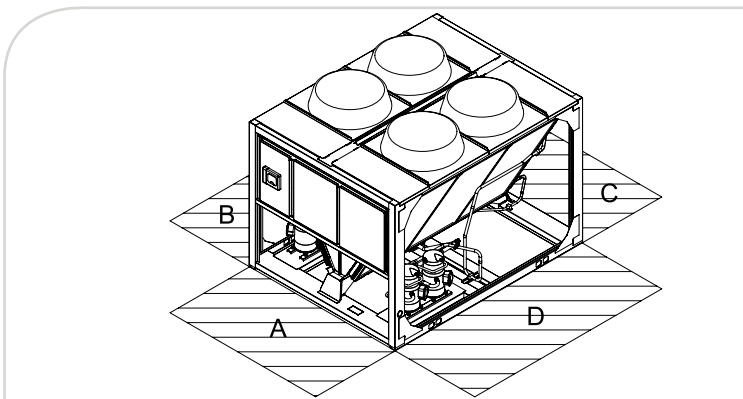

Диапазон рабочей температуры наружного воздуха при нагреве (мин/макс)	(°C)	-10/+20										
Диапазон температуры воды на выходе при нагреве (мин/макс)	(°C)	+20/+55										
Диапазон рабочей температуры наружного воздуха в режиме охлаждения (мин/макс) (1)	(°C)	-10/+46										
Диапазон температуры воды на выходе в режиме охлаждения (мин/макс) (2)	(°C)	-10/+20										
Электропитание	(В/ф/Гц)	400/3/50										
СХАМ SE, малошумный		020	023	026	030	035	039	045	050	040	046	052
Общая теплопроизводительность (5)	(кВт)	57,3	63,6	71,9	80,0	96,1	106,5	116,5	124,9	112,3	129,0	146,2
Чистая теплопроизводительность (4)	(кВт)	57,7	64,0	72,5	80,5	96,7	107,2	117,1	125,7	112,9	129,6	147,0
Общая потребляемая мощность при общей теплопроизводительности (5)	(кВт)	19,1	21,5	24,3	27,6	32,9	36,6	40,9	44,3	39,7	42,6	47,6
Общая потребляемая мощность при чистой теплопроизводительности (4)	(кВт)	19,4	21,9	24,8	28,1	33,4	37,2	41,5	45,1	40,3	43,2	48,5
Общий холодильный коэффициент (5)		3,0	3,0	3,0	2,9	2,9	2,9	2,9	2,8	2,8	3,0	3,1
Чистый холодильный коэффициент (4)		3,0	2,9	2,9	2,9	2,9	2,9	2,8	2,8	2,8	3,0	3,0
Класс по стандартам Eurovent		C	C	C	C	C	C	C	D	C	B	B
Общая холодопроизводительность (3)	(кВт)	54,5	60,1	68,2	76,0	93,2	107,6	118,5	127,3	109,7	123,1	141,3
Чистая холодопроизводительность (4)	(кВт)	54,1	59,7	67,6	75,5	92,6	107,0	117,8	126,5	109,1	122,4	140,5
Общая потребляемая мощность (общ.) (3)	(кВт)	18,9	21,9	23,8	28,1	32,1	38,0	44,2	50,3	38,0	44,0	48,2
Общая потребляемая мощность (чист.) (4)	(кВт)	19,3	22,4	24,4	28,7	32,7	38,6	44,8	51,2	38,5	44,7	49,1
Общий КПД (3)		2,9	2,7	2,9	2,7	2,9	2,8	2,7	2,5	2,9	2,8	2,9
Чистый КПД (4)		2,8	2,7	2,8	2,6	2,8	2,8	2,6	2,5	2,8	2,7	2,9
Класс по стандартам Eurovent		C	D	C	D	C	C	D	E	C	C	C
Общий сезонный КПД (3)		3,7	3,7	3,9	3,9	4,0	4,0	4,0	3,8	3,7	3,7	4,0
Чистый сезонный КПД (4)		3,5	3,4	3,6	3,6	3,7	3,7	3,7	3,6	3,5	3,5	3,7
Число контуров охлаждения		1	1	1	1	1	1	1	1	2	2	2
Число компрессоров		2	2	2	2	2	2	2	2	4	4	4
Уровень звуковой мощности (6)	(дБ(А))	85	85	85	85	87	88	88	88	88	88	88
Уровень звукового давления (7)	(дБ(А))	53	53	53	53	55	56	56	56	56	56	56
Размеры и вес (рабочие)												
Длина	(мм)	2908	2908	2908	2908	3822	3822	3822	3822	2905	2905	2905
Ширина	(мм)	1301	1301	1301	1301	1301	1301	1301	1301	2266	2266	2266
Высота	(мм)	2153	2153	2153	2153	2153	2153	2153	2153	2150	2150	2150
Вес	(кг)	917	921	946	1042	1272	1283	1342	1389	1665	1697	1746
Зазор А	(мм)	1200	1200	1200	1200	1200	1200	1200	1200	1200	1200	1200
Зазор В	(мм)	600	600	600	600	600	600	600	600	1000	1000	1000
Зазор С	(мм)	800	800	800	800	800	800	800	800	800	800	800
Зазор D	(мм)	1000	1000	1000	1000	1000	1000	1000	1000	1000	1000	1000
Электрические характеристики												
Максимальный ток	(А)	172,0	188,0	193,0	208,6	257,9	268,9	313,9	325,4	221,3	242,3	252,3
Пусковой ток	(А)	48,3	53,3	58,3	65,5	79,9	90,9	102,4	113,9	95,8	105,8	115,8

СХАМ SE, малошумный		060	070	080	090	100	110	120	140	150	160	170
Общая теплопроизводительность (5)	(кВт)	161,9	188,1	215,1	236,0	273,4	290,2	306,9	348,4	364,8	409,6	425,8
Чистая теплопроизводительность (4)	(кВт)	162,6	188,8	216,0	236,9	274,4	291,3	308,0	350,1	366,4	411,6	428,0
Общая потребляемая мощность при общей теплопроизводительности (5)	(кВт)	54,9	64,9	73,2	82,2	93,9	101,1	107,7	128,6	136,6	147,9	155,4
Общая потребляемая мощность при чистой теплопроизводительности (4)	(кВт)	55,5	65,6	74,0	83,1	94,9	102,2	108,8	130,1	138,3	149,7	157,9
Общий холодильный коэффициент (5)		3,0	2,9	2,9	2,9	2,9	2,9	2,9	2,7	2,7	2,8	2,7
Чистый холодильный коэффициент (4)		2,9	2,9	2,9	2,9	2,9	2,9	2,8	2,7	2,7	2,8	2,7
Класс по стандартам Eurovent		C	C	C	C	C	C	C	D	D	D	D
Общая холодопроизводительность (3)	(кВт)	157,9	186,7	219,4	241,6	275,3	293,2	314,3	374,1	395,6	435,3	452,9
Чистая холодопроизводительность (4)	(кВт)	157,2	186,0	218,6	240,6	274,3	292,1	313,2	372,4	394,0	433,3	450,6
Общая потребляемая мощность (общ.) (3)	(кВт)	56,8	66,9	76,4	88,5	100,1	110,2	121,8	148,5	162,8	165,5	176,9

- (1) С функцией работы при низкой температуре наружного воздуха
- (2) С функциями технического охлаждения
- (3) По стандартам Eurovent: при температуре воды на входе/выходе 12/7 °C и температуре наружного воздуха 35 °C
- (4) По стандарту Eurovent EN 14-511
- (5) По стандартам Eurovent: температура воды на входе/выходе 40/45 °C и температура наружного воздуха 7 °C
- (6) По стандарту Eurovent, с опорной звуковой мощностью 1 ПВт, согласно ISO9614
- (7) На расстоянии 10 м в свободном пространстве, рассчитано от вышеприведенного уровня звуковой мощности по формуле $L_p = L_w - 10 \log 5$

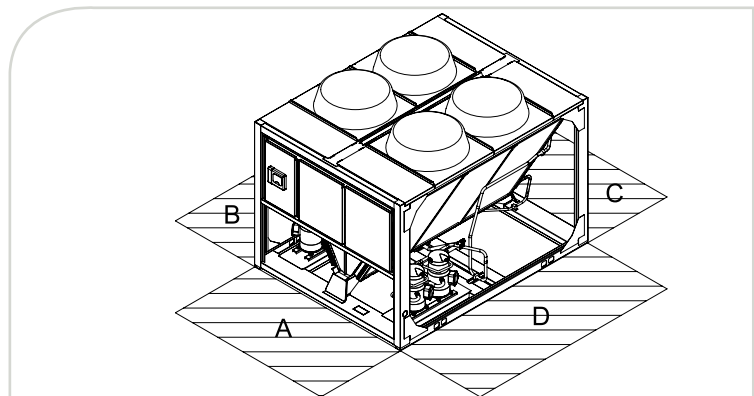

Диапазон рабочей температуры наружного воздуха при нагреве (мин/макс)	(°C)	-10/+20
Диапазон температуры воды на выходе при нагреве (мин/макс)	(°C)	+20/+55
Диапазон рабочей температуры наружного воздуха в режиме охлаждения (мин/макс) (1)	(°C)	-10/+46
Диапазон температуры воды на выходе в режиме охлаждения (мин/макс) (2)	(°C)	-10/+20
Электропитание	(В/ф/Гц)	400/3/50

Общая потребляемая мощность (чист.) (4)	(кВт)	57,6	67,9	77,2	89,5	101,2	111,5	123,3	150,2	164,2	167,9	179,5
Общий КПД (3)		2,8	2,8	2,9	2,7	2,8	2,7	2,6	2,5	2,4	2,6	2,6
Чистый КПД (4)		2,7	2,7	2,8	2,7	2,7	2,6	2,5	2,5	2,4	2,6	2,5
Класс по стандартам Eurovent		C	C	C	D	C	D	D	E	E	D	D
Общий сезонный КПД (3)		4,1	3,9	4,1	4,1	3,8	3,8	3,9	3,9	3,8	3,8	3,8
Чистый сезонный КПД (4)		3,8	3,7	3,9	3,9	3,7	3,6	3,7	3,7	3,6	3,6	3,5
Число контуров охлаждения		2	2	2	2	2	2	2	2	2	2	2
Число компрессоров		4	4	4	4	4	4	4	6	6	6	6
Уровень звуковой мощности (6)	(дБ(А))	88	90	91	91	89	90	91	91	92	93	93
Уровень звукового давления (7)	(дБ(А))	56	58	59	59	57	58	59	59	59	60	60
Размеры и вес (рабочие)												
Длина	(мм)	2905	3819	3819	3819	4230	4230	4230	5145	5145	6062	6062
Ширина	(мм)	2266	2266	2266	2266	2273	2273	2273	2273	2273	2273	2273
Высота	(мм)	2150	2150	2150	2150	2344	2344	2344	2344	2344	2344	2344
Вес	(кг)	1928	2196	2247	2358	2808	2808	2925	3500	3618	4005	4005
Зазор А	(мм)	1200	1200	1200	1200	1200	1200	1200	1200	1200	1200	1200
Зазор В	(мм)	1000	1000	1000	1000	1000	1000	1000	1000	1000	1000	1000
Зазор С	(мм)	800	800	800	800	1000	1000	1000	1000	1000	1000	1000
Зазор D	(мм)	1000	1000	1000	1000	1000	1000	1000	1000	1000	1000	1000
Электрические характеристики												
Максимальный ток	(А)	275,1	339,7	362,3	418,8	450,3	517,0	530,4	538,4	561,3	636,6	650,0
Пусковой ток	(А)	130,2	159,1	181,7	204,6	217,6	231,0	247,1	302,5	325,4	338,8	-
СХАМ SE, полный пакет шумоизоляции												
Общая теплопроизводительность (5)	(кВт)	020	023	026	030	035	039	040	046	052	060	060
Чистая теплопроизводительность (4)	(кВт)	56,5	64,0	70,4	79,7	94,0	104,1	110,8	127,0	142,2	161,2	161,2
Общая потребляемая мощность при общей теплопроизводительности (5)	(кВт)	56,9	64,5	70,8	80,2	94,6	104,7	111,4	127,5	142,9	161,8	161,8
Общая потребляемая мощность при чистой теплопроизводительности (4)	(кВт)	17,6	19,9	22,0	26,4	30,3	34,1	34,6	39,4	44,2	52,8	52,8
Общий холодильный коэффициент (5)		3,2	3,2	3,2	3,0	3,1	3,1	3,2	3,2	3,2	3,1	3,1
Чистый холодильный коэффициент (4)		3,2	3,2	3,2	3,0	3,1	3,0	3,2	3,2	3,2	3,2	3,0
Класс по стандартам Eurovent		B	B	B	C	B	B	B	B	B	B	B
Общая холодопроизводительность (3)	(кВт)	53,1	59,1	68,6	76,0	89,7	102,3	106,5	118,8	134,3	154,4	154,4
Чистая холодопроизводительность (4)	(кВт)	52,7	58,6	68,2	75,4	89,1	101,7	105,9	118,3	133,6	153,7	153,7
Общая потребляемая мощность (общ.) (3)	(кВт)	18,6	21,0	25,1	28,0	32,5	39,5	37,0	43,9	49,7	56,3	56,3
Общая потребляемая мощность (чист.) (4)	(кВт)	18,8	21,5	25,4	28,6	33,1	40,1	37,6	44,5	50,6	56,9	56,9
Общий КПД (3)		2,9	2,8	2,7	2,7	2,8	2,6	2,9	2,7	2,7	2,7	2,7
Чистый КПД (4)		2,8	2,7	2,7	2,6	2,7	2,5	2,8	2,7	2,6	2,6	2,7
Класс по стандартам Eurovent		C	C	D	D	D	D	C	D	D	D	C
Общий сезонный КПД (3)		4,3	4,3	4,4	4,2	4,4	4,4	4,3	4,2	4,4	4,3	4,3
Чистый сезонный КПД (4)		3,9	3,9	4,1	3,9	4,1	4,0	4,0	4,0	4,1	4,1	4,1
Число контуров охлаждения		1	1	1	1	1	1	2	2	2	2	2
Число компрессоров		2	2	2	2	2	2	4	4	4	4	4
Уровень звуковой мощности (6)	(дБ(А))	78	78	78	80	82	83	81	81	81	83	83
Уровень звукового давления (7)	(дБ(А))	46	46	46	48	49	51	49	49	49	49	51
Размеры и вес (рабочие)												
Длина	(мм)	2908	2908	3822	3822	3822	3822	2905	2905	2905	3819	3819
Ширина	(мм)	1301	1301	1301	1301	1301	1301	2266	2266	2266	2266	2266
Высота	(мм)	2153	2153	2153	2153	2153	2153	2150	2150	2150	2150	2150
Вес	(кг)	951	976	992	1267	1317	1328	1733	1765	1814	2221	2221
Зазор А	(мм)	1200	1200	1200	1200	1200	1200	1200	1200	1200	1200	1200
Зазор В	(мм)	600	600	600	600	600	600	1000	1000	1000	1000	1000
Зазор С	(мм)	800	800	800	800	800	800	800	800	800	800	800
Зазор D	(мм)	1000	1000	1000	1000	1000	1000	1000	1000	1000	1000	1000

- (1) С функцией работы при низкой температуре наружного воздуха
- (2) С функциями технического охлаждения
- (3) По стандартам Eurovent: при температуре воды на входе/выходе 12/7 °C и температуре наружного воздуха 35 °C
- (4) По стандарту Eurovent EN 14-511
- (5) По стандартам Eurovent: температура воды на входе/выходе 40/45 °C и температура наружного воздуха 7 °C
- (6) По стандарту Eurovent, с опорной звуковой мощностью 1 ПВт, согласно ISO9614
- (7) На расстоянии 10 м в свободном пространстве, рассчитано от вышеприведенного уровня звуковой мощности по формуле $L_p = L_w - 10 \log S$

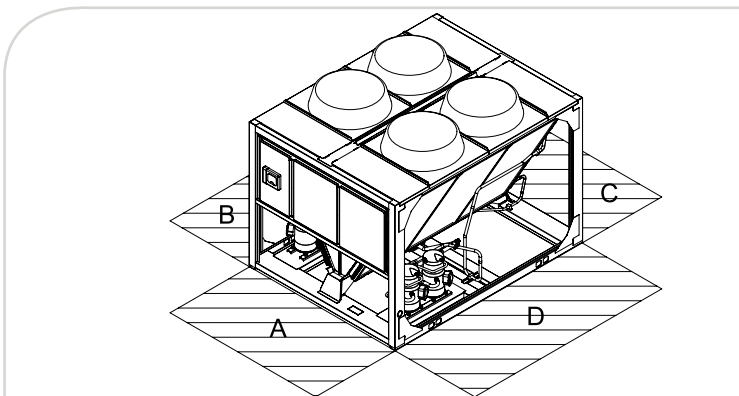

Диапазон рабочей температуры наружного воздуха при нагреве (мин/макс)	(°C)	-10/+20
Диапазон температуры воды на выходе при нагреве (мин/макс)	(°C)	+20/+55
Диапазон рабочей температуры наружного воздуха в режиме охлаждения (мин/макс) (1)	(°C)	-10/+46
Диапазон температуры воды на выходе в режиме охлаждения (мин/макс) (2)	(°C)	-10/+20
Электропитание	(В/ф/Гц)	400/3/50

Электрические характеристики

Максимальный ток	(А)	166,1	182,1	187,1	204,0	249,0	260,0	209,5	230,5	240,5	266,0
Пусковой ток	(А)	44,2	49,2	54,2	62,7	73,7	84,8	87,6	97,6	107,6	124,7
СХАМ SE, полный пакет шумоизоляции		070	080	090	100	110	120	140	150	160	
Общая теплопроизводительность (5)	(кВт)	185,3	210,0	246,6	296,1	266,4	318,1	352,4	382,6	398,4	
Чистая теплопроизводительность (4)	(кВт)	186,0	210,7	247,6	297,3	267,3	319,4	354,1	384,2	400,1	
Общая потребляемая мощность при общей теплопроизводительности (5)	(кВт)	60,3	68,4	78,5	96,1	86,8	103,0	121,1	129,7	137,4	
Общая потребляемая мощность при чистой теплопроизводительности (4)	(кВт)	61,2	69,1	79,3	97,5	87,6	104,4	122,9	131,6	139,4	
Общий холодильный коэффициент (5)		3,1	3,1	3,1	3,1	3,1	3,1	2,9	3,0	2,9	
Чистый холодильный коэффициент (4)		3,0	3,1	3,1	3,1	3,1	3,1	2,9	2,9	2,9	
Класс по стандартам Eurovent		B	B	B	B	B	B	C	C	C	
Общая холодопроизводительность (3)	(кВт)	180,0	207,4	236,3	291,8	260,2	308,4	367,8	397,0	411,7	
Чистая холодопроизводительность (4)	(кВт)	179,3	206,7	235,4	290,7	259,3	307,1	366,1	395,4	410,0	
Общая потребляемая мощность (общ.) (3)	(кВт)	67,2	79,2	87,5	106,1	102,0	117,7	145,9	160,1	174,5	
Общая потребляемая мощность (чист.) (4)	(кВт)	67,9	80,1	88,5	107,7	102,9	119,0	147,6	162,0	176,7	
Общий КПД (3)		2,7	2,6	2,7	2,8	2,6	2,6	2,5	2,5	2,4	
Чистый КПД (4)		2,6	2,6	2,7	2,7	2,5	2,6	2,5	2,4	2,3	
Класс по стандартам Eurovent		D	D	D	C	D	D	E	E	E	
Общий сезонный КПД (3)		4,4	4,5	4,4	4,3	4,2	4,3	4,4	4,4	4,3	
Чистый сезонный КПД (4)		4,2	4,2	4,2	4,1	4,0	4,0	4,1	4,1	4,0	
Число контуров охлаждения		2	2	2	2	2	2	2	2	2	
Число компрессоров		4	4	4	4	4	4	6	6	6	
Уровень звуковой мощности (6)	(дБ(А))	84	86	83	84	85	86	85	85	86	
Уровень звукового давления (7)	(дБ(А))	52	53	51	51	52	54	53	53	54	
Размеры и вес (рабочие)											
Длина	(мм)	3819	3819	4230	4230	5145	5145	6062	6062	6062	
Ширина	(мм)	2266	2266	2273	2273	2273	2273	2273	2273	2273	
Высота	(мм)	2150	2150	2344	2344	2344	2344	2344	2344	2344	
Вес	(кг)	2286	2337	2884	3012	3266	3356	4034	4159	4159	
Зазор А	(мм)	1200	1200	1200	1200	1200	1200	1200	1200	1200	
Зазор В	(мм)	1000	1000	1000	1000	1000	1000	1000	1000	1000	
Зазор С	(мм)	800	800	1000	1000	1000	1000	1000	1000	1000	
Зазор D	(мм)	1000	1000	1000	1000	1000	1000	1000	1000	1000	
Электрические характеристики											
Максимальный ток	(А)	322,0	344,6	403,8	426,7	496,1	509,5	511,6	534,5	601,2	
Пусковой ток	(А)	146,8	169,4	195,0	217,9	234,0	247,4	325,7	339,1	-	

- (1) С функцией работы при низкой температуре наружного воздуха
(2) С функциями технического охлаждения
(3) По стандартам Eurovent: при температуре воды на входе/выходе 12/7 °C и температуре наружного воздуха 35 °C
(4) По стандарту Eurovent EN 14-511
(5) По стандартам Eurovent: температура воды на входе/выходе 40/45 °C и температура наружного воздуха 7 °C
(6) По стандарту Eurovent, с опорной звуковой мощностью 1 ПВт, согласно ISO9614
(7) На расстоянии 10 м в свободном пространстве, рассчитано от вышеприведенного уровня звуковой мощности по формуле $L_p = L_w - 10 \log S$

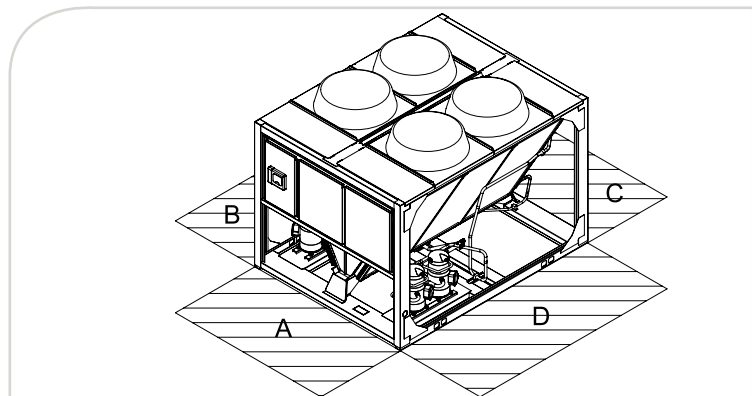

Диапазон рабочей температуры наружного воздуха при нагреве (мин/макс)	(°C)	-10/+20
Диапазон температуры воды на выходе при нагреве (мин/макс)	(°C)	+20/+55
Диапазон рабочей температуры наружного воздуха в режиме охлаждения (мин/макс) (1)	(°C)	-10/+46
Диапазон температуры воды на выходе в режиме охлаждения (мин/макс) (2)	(°C)	-10/+20
Электропитание	(В/ф/Гц)	400/3/50

СХАМ SE, полный пакет шумоизоляции		020	023	026	030	035	039	040	046	052	060
Общая теплопроизводительность (5)	(кВт)	56,5	64,0	70,4	79,7	94,0	104,1	110,8	127,0	142,2	161,2
Номинальная холодопроизводительность (4)	(кВт)	56,9	64,5	70,8	80,2	94,6	104,7	111,4	127,5	142,9	161,8
Общая потребляемая мощность при общей теплопроизводительности (5)	(кВт)	17,6	19,9	22,0	26,4	30,3	34,1	34,6	39,4	44,2	52,8
Общая потребляемая мощность при чистой теплопроизводительности (4)	(кВт)	17,9	20,3	22,4	26,9	30,9	34,8	35,3	40,0	44,8	53,6
Общий холодильный коэффициент (5)		3,2	3,2	3,2	3,0	3,1	3,1	3,2	3,2	3,2	3,1
Чистый холодильный коэффициент (4)		3,2	3,2	3,2	3,0	3,1	3,0	3,2	3,2	3,2	3,0
Класс по стандартам Eurovent		B	B	B	C	B	B	B	B	B	B
Общая холодопроизводительность (3)	(кВт)	53,1	59,1	68,6	76,0	89,7	102,3	106,5	118,8	134,3	154,4
Чистая холодопроизводительность (4)	(кВт)	52,7	58,6	68,2	75,4	89,1	101,7	105,9	118,3	133,6	153,7
Общая потребляемая мощность (общ.) (3)	(кВт)	18,6	21,0	25,1	28,0	32,5	39,5	37,0	43,9	49,7	56,3
Общая потребляемая мощность (чист.) (4)	(кВт)	18,8	21,5	25,4	28,6	33,1	40,1	37,6	44,5	50,6	56,9
Общий КПД (3)		2,9	2,8	2,7	2,7	2,8	2,6	2,9	2,7	2,7	2,7
Чистый КПД (4)		2,8	2,7	2,7	2,6	2,7	2,5	2,8	2,7	2,6	2,7
Класс по стандартам Eurovent		C	C	D	D	D	D	C	D	D	C
Общий сезонный КПД (3)		4,3	4,3	4,4	4,2	4,4	4,4	4,3	4,2	4,4	4,3
Чистый сезонный КПД (4)		3,9	3,9	4,1	3,9	4,1	4,0	4,0	4,0	4,1	4,1
Число контуров охлаждения		1	1	1	1	1	1	2	2	2	2
Число компрессоров		2	2	2	2	2	2	4	4	4	4
Уровень звуковой мощности (6)	(дБ(А))	78	78	78	80	82	83	81	81	81	83
Уровень звукового давления (7)	(дБ(А))	46	46	46	48	49	51	49	49	49	51
Размеры и вес (рабочие)											
Длина	(мм)	2908	2908	3822	3822	3822	3822	2905	2905	2905	3819
Ширина	(мм)	1301	1301	1301	1301	1301	1301	2266	2266	2266	2266
Высота	(мм)	2153	2153	2153	2153	2153	2153	2150	2150	2150	2150
Вес	(кг)	951	976	992	1267	1317	1328	1733	1765	1814	2221
Зазор А	(мм)	1200	1200	1200	1200	1200	1200	1200	1200	1200	1200
Зазор В	(мм)	600	600	600	600	600	600	1000	1000	1000	1000
Зазор С	(мм)	800	800	800	800	800	800	800	800	800	800
Зазор D	(мм)	1000	1000	1000	1000	1000	1000	1000	1000	1000	1000
Электрические характеристики											
Максимальный ток	(А)	166,1	182,1	187,1	204,0	249,0	260,0	209,5	230,5	240,5	266,0
Пусковой ток	(А)	44,2	49,2	54,2	62,7	73,7	84,8	87,6	97,6	107,6	124,7

СХАМ SE, полный пакет шумоизоляции		070	080	090	100	110	120	140	150	160
Общая теплопроизводительность (5)	(кВт)	185,3	210,0	246,6	296,1	266,4	318,1	352,4	382,6	398,4
Чистая холодопроизводительность (4)	(кВт)	186,0	210,7	247,6	297,3	267,3	319,4	354,1	384,2	400,1
Общая потребляемая мощность при общей теплопроизводительности (5)	(кВт)	60,3	68,4	78,5	96,1	86,8	103,0	121,1	129,7	137,4
Общая потребляемая мощность при чистой теплопроизводительности (4)	(кВт)	61,2	69,1	79,3	97,5	87,6	104,4	122,9	131,6	139,4
Общий холодильный коэффициент (5)		3,1	3,1	3,1	3,1	3,1	3,1	2,9	3,0	2,9
Чистый холодильный коэффициент (4)		3,0	3,1	3,1	3,1	3,1	3,1	2,9	2,9	2,9
Класс по стандартам Eurovent		B	B	B	B	B	B	C	C	C
Общая холодопроизводительность (3)	(кВт)	180,0	207,4	236,3	291,8	260,2	308,4	367,8	397,0	411,7
Чистая холодопроизводительность (4)	(кВт)	179,3	206,7	235,4	290,7	259,3	307,1	366,1	395,4	410,0
Общая потребляемая мощность (общ.) (3)	(кВт)	67,2	79,2	87,5	106,1	102,0	117,7	145,9	160,1	174,5
Общая потребляемая мощность (чист.) (4)	(кВт)	67,9	80,1	88,5	107,7	102,9	119,0	147,6	162,0	176,7
Общий КПД (3)		2,7	2,6	2,7	2,8	2,6	2,6	2,5	2,5	2,4
Чистый КПД (4)		2,6	2,6	2,7	2,7	2,5	2,6	2,5	2,4	2,3
Класс по стандартам Eurovent		D	D	D	C	D	D	E	E	E
Общий сезонный КПД (3)		4,4	4,5	4,4	4,3	4,2	4,3	4,4	4,4	4,3

- (1) С функцией работы при низкой температуре наружного воздуха
- (2) С функциями технического охлаждения
- (3) По стандартам Eurovent: при температуре воды на входе/выходе 12/7 °C и температуре наружного воздуха 35 °C
- (4) По стандарту Eurovent EN 14-511
- (5) По стандартам Eurovent: температура воды на входе/выходе 40/45 °C и температура наружного воздуха 7 °C
- (6) По стандарту Eurovent, с опорной звуковой мощностью 1 ПВт, согласно ISO9614
- (7) На расстоянии 10 м в свободном пространстве, рассчитано от вышеприведенного уровня звуковой мощности по формуле $L_p = L_w - 10 \log S$

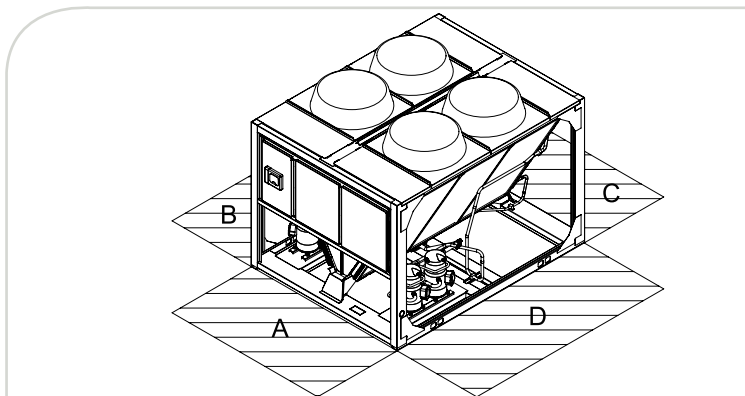

Диапазон рабочей температуры наружного воздуха (мин/макс) (1)	(°C)	-10/+46
Диапазон температуры воды на выходе (мин/макс) (2)	(°C)	-10/+20
Диапазон рабочей температуры наружного воздуха при нагреве (мин/макс)	(°C)	-10/+20
Диапазон температуры воды на выходе при нагреве (мин/макс)	(°C)	+20/+55
Электропитание	(В/ф/Гц)	400/3/50

Чистый сезонный КПД (4)		4,2	4,2	4,2	4,1	4,0	4,0	4,1	4,1	4,0
Число контуров охлаждения		2	2	2	2	2	2	2	2	2
Число компрессоров		4	4	4	4	4	4	6	6	6
Уровень звуковой мощности (6)	(дБ(А))	84	86	83	84	85	86	85	85	86
Уровень звукового давления (7)	(дБ(А))	52	53	51	51	52	54	53	53	54
Размеры и вес (рабочие)										
Длина	(мм)	3819	3819	4230	4230	5145	5145	6062	6062	6062
Ширина	(мм)	2266	2266	2273	2273	2273	2273	2273	2273	2273
Высота	(мм)	2150	2150	2344	2344	2344	2344	2344	2344	2344
Вес	(кг)	2286	2337	2884	3012	3266	3356	4034	4159	4159
Зазор А	(мм)	1200	1200	1200	1200	1200	1200	1200	1200	1200
Зазор В	(мм)	1000	1000	1000	1000	1000	1000	1000	1000	1000
Зазор С	(мм)	800	800	1000	1000	1000	1000	1000	1000	1000
Зазор D	(мм)	1000	1000	1000	1000	1000	1000	1000	1000	1000
Электрические характеристики										
Максимальный ток	(А)	322,0	344,6	403,8	426,7	496,1	509,5	511,6	534,5	601,2
Пусковой ток	(А)	146,8	169,4	195,0	217,9	234,0	247,4	325,7	339,1	-
СХАМ HE, стандартный										
Общая теплопроизводительность (5)	(кВт)	59,2	65,8	75,3	85,1	96,4	119,8	133,4	151,6	
Чистая теплопроизводительность (4)	(кВт)	59,5	66,1	75,7	85,7	96,9	120,3	134,1	152,3	
Общая потребляемая мощность при общей теплопроизводительности (5)	(кВт)	18,3	20,6	24,2	27,9	31,7	36,7	41,4	48,9	
Общая потребляемая мощность при чистой теплопроизводительности (4)	(кВт)	18,6	20,9	24,6	28,5	32,2	37,3	42,2	49,6	
Общий холодильный коэффициент (5)		3,2	3,2	3,1	3,1	3,0	3,3	3,2	3,1	
Чистый холодильный коэффициент (4)		3,2	3,2	3,1	3,0	3,0	3,2	3,2	3,1	
Класс по стандартам Eurovent										
		В	В	В	В	В	А	В	В	В
Общая холодопроизводительность (3)	(кВт)	58,0	64,3	75,2	80,5	94,2	112,5	125,9	149,1	
Чистая холодопроизводительность (4)	(кВт)	57,8	64,0	74,9	80,0	93,7	112,0	125,2	148,5	
Общая потребляемая мощность (общ.) (3)	(кВт)	18,2	20,8	23,7	26,7	31,7	36,1	41,4	47,3	
Общая потребляемая мощность (чист.) (4)	(кВт)	18,5	21,1	24,0	27,2	32,2	36,6	42,0	47,9	
Общий КПД (3)		3,2	3,1	3,2	3,0	3,0	3,1	3,0	3,2	
Чистый КПД (4)		3,1	3,0	3,1	2,9	2,9	3,1	3,0	3,1	
Класс по стандартам Eurovent										
		А	В	А	В	В	В	В	А	
Общий сезонный КПД (3)		4,2	4,2	4,2	4,1	4,2	4,1	4,1	4,1	
Чистый сезонный КПД (4)		3,9	3,9	3,9	3,8	4,0	3,9	3,9	3,8	
Число контуров охлаждения		1	1	1	1	1	2	2	2	
Число компрессоров		2	2	2	2	2	4	4	4	
Уровень звуковой мощности (6)	(дБ(А))	86	86	87	87	88	89	89	90	
Уровень звукового давления (7)	(дБ(А))	54	54	55	55	56	57	57	58	
Размеры и вес (рабочие)										
Длина	(мм)	2908	2908	3822	3822	3822	2905	2905	3819	
Ширина	(мм)	1301	1301	1301	1301	1301	2266	2266	2266	
Высота	(мм)	2153	2153	2153	2153	2153	2150	2150	2150	
Вес	(кг)	950	954	1161	1263	1283	1730	1738	1992	
Зазор А	(мм)	1200	1200	1200	1200	1200	1200	1200	1200	
Зазор В	(мм)	600	600	600	600	600	1000	1000	1000	
Зазор С	(мм)	800	800	800	800	800	800	800	800	
Зазор D	(мм)	1000	1000	1000	1000	1000	1000	1000	1000	
Электрические характеристики										
Максимальный ток	(А)	45,7	50,7	57,8	65,0	76,0	90,6	100,6	114,8	
Пусковой ток	(А)	167,6	183,6	190,7	206,3	251,3	212,5	233,5	247,7	

- (1) С функцией работы при низкой температуре наружного воздуха
- (2) С функциями технического охлаждения
- (3) По стандартам Eurovent: при температуре воды на входе/выходе 12/7 °C и температуре наружного воздуха 35 °C
- (4) По стандарту Eurovent EN 14-511
- (5) По стандартам Eurovent: температура воды на входе/выходе 40/45 °C и температура наружного воздуха 7 °C
- (6) По стандарту Eurovent, с опорной звуковой мощностью 1 ПВт, согласно ISO9614
- (7) На расстоянии 10 м в свободном пространстве, рассчитано от вышеприведенного уровня звуковой мощности по формуле $L_p = L_w - 10 \log S$

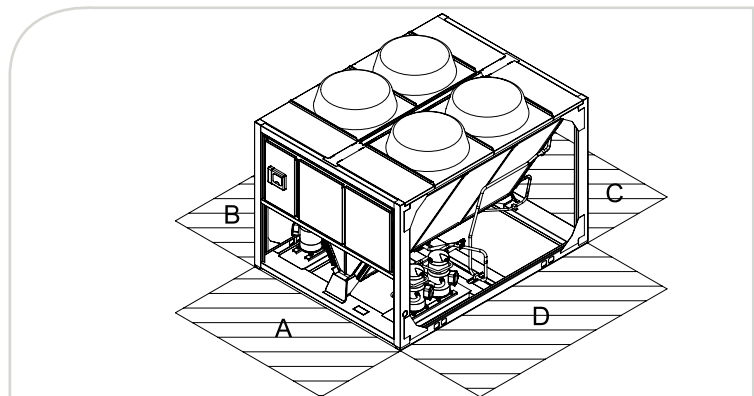

Диапазон рабочей температуры наружного воздуха (мин/макс) (1)	(°C)	-10/+46
Диапазон температуры воды на выходе (мин/макс) (2)	(°C)	-10/+20
Диапазон рабочей температуры наружного воздуха при нагреве (мин/макс)	(°C)	-10/+20
Диапазон температуры воды на выходе при нагреве (мин/макс)	(°C)	+20/+55
Электропитание	(В/ф/Гц)	400/3/50

СХАМ HE, стандартный		060	070	080	090	100	110	120	140	150
Общая теплопроизводительность (5)	(кВт)	171,9	179,4	229,6	250,5	283,7	296,1	316,8	362,1	398,8
Чистая холодопроизводительность (4)	(кВт)	172,6	180,0	230,3	251,2	284,5	297,2	318,0	363,5	400,5
Общая потребляемая мощность при общей теплопроизводительности (5)	(кВт)	55,8	58,8	73,4	81,8	93,0	98,7	108,1	128,0	138,5
Общая потребляемая мощность при чистой теплопроизводительности (4)	(кВт)	56,6	59,4	74,1	82,6	93,6	99,7	109,3	129,4	140,0
Общий холодильный коэффициент (5)		3,1	3,1	3,1	3,1	3,1	3,0	2,9	2,8	2,9
Чистый холодильный коэффициент (4)		3,1	3,0	3,1	3,0	3,0	3,0	2,9	2,8	2,9
Класс по стандартам Eurovent		B	B	B	B	B	C	C	C	C
Общая холодопроизводительность (3)	(кВт)	163,5	193,0	230,7	256,67	293,59	310,81	332,26	379,02	402,23
Чистая холодопроизводительность (4)	(кВт)	162,8	192,4	230,0	256,0	292,8	309,8	331,1	377,6	400,6
Общая потребляемая мощность (общ.) (3)	(кВт)	53,4	63,7	70,5	82,0	93,5	102,9	113,0	132,5	144,2
Общая потребляемая мощность (чист) (4)	(кВт)	54,1	64,4	71,4	82,8	94,4	103,9	114,6	134,4	146,2
Общий КПД (3)		3,1	3,0	3,3	3,1	3,1	3,0	2,9	2,9	2,8
Чистый КПД (4)		3,0	3,0	3,2	3,1	3,1	3,0	2,9	2,8	2,7
Класс по стандартам Eurovent		B	B	A	B	A	B	C	C	C
Общий сезонный КПД (3)		4,1	4,3	4,5	4,5	4,3	4,2	4,3	4,4	4,2
Чистый сезонный КПД (4)		3,9	4,1	4,3	4,3	4,1	4,0	4,1	4,1	4,0
Число контуров охлаждения		2	2	2	2	2	2	2	2	2
Число компрессоров		4	4	4	4	4	4	4	6	6
Уровень звуковой мощности (6)	(дБ(A))	91	91	92	92	92	93	93	94	94
Уровень звукового давления (7)	(дБ(A))	58	59	59	60	60	60	61	61	61
Размеры и вес (рабочие)										
Длина	(мм)	3819	3819	4230	4230	5145	5145	5145	6062	6062
Ширина	(мм)	2266	2266	2273	2273	2273	2273	2273	2273	2273
Высота	(мм)	2150	2150	2344	2344	2344	2344	2344	2344	2344
Вес	(кг)	2213	2264	2710	2838	3300	3276	3286	3911	4005
Зазор A	(мм)	1200	1200	1200	1200	1200	1200	1200	1200	1200
Зазор B	(мм)	1000	1000	1000	1000	1000	1000	1000	1000	1000
Зазор C	(мм)	800	800	1000	1000	1000	1000	1000	1000	1000
Зазор D	(мм)	1000	1000	1000	1000	1000	1000	1000	1000	1000
Электрические характеристики										
Максимальный ток	(A)	129,2	151,3	178,1	201,0	228,1	241,5	254,9	311,8	334,7
Пусковой ток	(A)	270,5	326,5	353,3	409,8	436,9	503,6	517,0	520,6	543,5

- (1) С функцией работы при низкой температуре наружного воздуха
(2) С функциями технического охлаждения
(3) По стандартам Eurovent: при температуре воды на входе/выходе 12/7 °C и температуре наружного воздуха 35 °C
(4) По стандарту Eurovent EN 14-511
(5) По стандарту Eurovent: температура воды на входе/выходе 40/45 °C и температура наружного воздуха 7 °C
(6) По стандарту Eurovent, с опорной звуковой мощностью 1 ПВт, согласно ISO9614
(7) На расстоянии 10 м в свободном пространстве, рассчитано от вышеприведенного уровня звуковой мощности по формуле $L_p = L_w - 10 \log S$

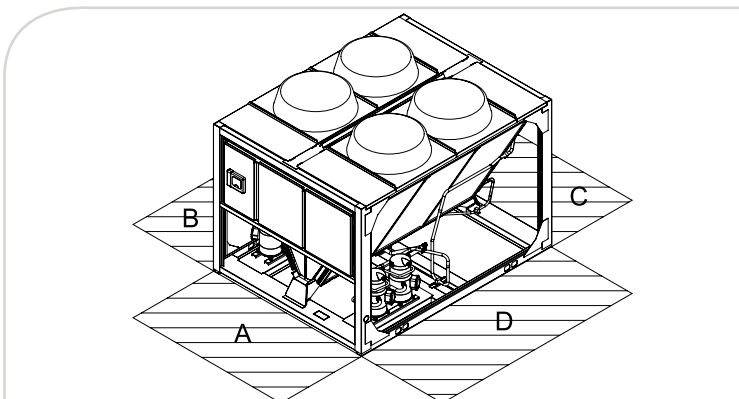

Диапазон рабочей температуры наружного воздуха (мин/макс) (1)	(°C)	-10/+46
Диапазон температуры воды на выходе (мин/макс) (2)	(°C)	-10/+20
Диапазон рабочей температуры наружного воздуха при нагреве (мин/макс)	(°C)	-10/+20
Диапазон температуры воды на выходе при нагреве (мин/макс)	(°C)	+20/+55
Электропитание	(В/ф/Гц)	400/3/50

СХАМ HE, малошумный		020	023	026	030	035	040	046	052
Общая теплопроизводительность (5)	(кВт)	58,9	65,5	74,5	84,7	95,7	119,3	132,7	150,4
Чистая холодопроизводительность (4)	(кВт)	59,2	65,8	74,9	85,2	96,2	119,9	133,3	151,0
Общая потребляемая мощность при общей теплопроизводительности (5)	(кВт)	18,2	20,5	23,9	27,8	31,4	36,5	41,2	48,2
Общая потребляемая мощность при чистой теплопроизводительности (4)	(кВт)	18,4	20,8	24,2	28,3	31,9	37,0	41,8	48,9
Общий холодильный коэффициент (5)		3,2	3,2	3,1	3,1	3,1	3,3	3,2	3,1
Чистый холодильный коэффициент (4)		3,2	3,2	3,1	3,0	3,0	3,2	3,2	3,1
Класс по стандартам Eurovent		A	B	B	B	B	A	B	B
Общая холодопроизводительность (3)	(кВт)	57,7	64,0	74,9	80,2	93,9	112,2	125,5	148,0
Чистая холодопроизводительность (4)	(кВт)	57,4	63,7	74,5	79,6	93,4	111,6	124,9	147,4
Общая потребляемая мощность (общ.) (3)	(кВт)	18,2	20,8	23,9	26,7	31,9	36,2	41,6	47,6
Общая потребляемая мощность (чист.) (4)	(кВт)	18,5	21,2	24,2	27,4	32,4	36,7	42,3	48,2
Общий КПД (3)		3,2	3,1	3,1	3,0	2,9	3,1	3,0	3,1
Чистый КПД (4)		3,1	3,0	3,1	2,9	2,9	3,0	3,0	3,1
Класс по стандартам Eurovent		A	B	B	B	C	B	B	B
Общий сезонный КПД (3)		4,3	4,3	4,2	4,2	4,3	4,2	4,2	4,2
Чистый сезонный КПД (4)		4,0	4,0	3,9	3,9	4,0	3,9	3,9	4,0
Число контуров охлаждения		1	1	1	1	1	2	2	2
Число компрессоров		2	2	2	2	2	4	4	4
Уровень звуковой мощности (6)	(дБ(A))	81	81	82	82	84	84	84	85
Уровень звукового давления (7)	(дБ(A))	49	49	50	50	52	52	52	53
Размеры и вес (рабочие)									
Длина	(мм)	2908	2908	3822	3822	3822	2905	2905	3819
Ширина	(мм)	1301	1301	1301	1301	1301	2266	2266	2266
Высота	(мм)	2153	2153	2153	2153	2153	2150	2150	2150
Вес	(кг)	950	954	1161	1263	1283	1730	1738	1992
Зазор A	(мм)	1200	1200	1200	1200	1200	1200	1200	1200
Зазор B	(мм)	600	600	600	600	600	1000	1000	1000
Зазор C	(мм)	800	800	800	800	800	800	800	800
Зазор D	(мм)	1000	1000	1000	1000	1000	1000	1000	1000

- (1) С функцией работы при низкой температуре наружного воздуха
(2) С функциями технического охлаждения
(3) По стандартам Eurovent: при температуре воды на входе/выходе 12/7 °C и температуре наружного воздуха 35 °C
(4) По стандарту Eurovent EN 14-511
(5) По стандартам Eurovent: температура воды на входе/выходе 40/45 °C и температура наружного воздуха 7 °C
(6) По стандарту Eurovent, с опорной звуковой мощностью 1 ПВт, согласно ISO9614
(7) На расстоянии 10 м в свободном пространстве, рассчитано от вышеприведенного уровня звуковой мощности по формуле $L_p = L_w - 10 \log S$

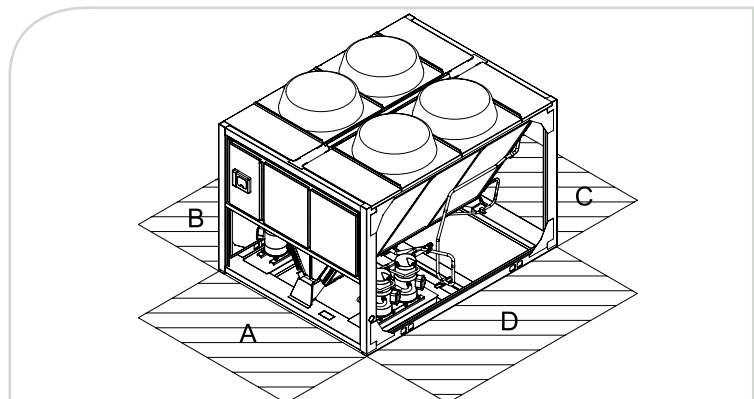

Диапазон рабочей температуры наружного воздуха (мин/макс) (1)	(°C)	-10/+46
Диапазон температуры воды на выходе (мин/макс) (2)	(°C)	-10/+20
Диапазон рабочей температуры наружного воздуха при нагреве (мин/макс)	(°C)	-10/+20
Диапазон температуры воды на выходе при нагреве (мин/макс)	(°C)	+20/+55
Электропитание	(В/ф/Гц)	400/3/50

Электрические характеристики

Максимальный ток	(А)	45,7	50,7	57,8	65,0	76,0	90,6	100,6	114,8
Пусковой ток	(А)	167,6	183,6	190,7	206,3	251,3	212,5	233,5	247,7

СХАМ HE, маломощный		060	070	080	090	100	110	120	140	150
Общая теплопроизводительность (5)	(кВт)	171,0	193,1	229,5	250,4	282,8	300,0	317,1	362,1	397,1
Чистая холодопроизводительность (4)	(кВт)	171,8	193,7	230,2	251,1	283,6	301,1	318,2	363,5	398,7
Общая потребляемая мощность при общей теплопроизводительности (5)	(кВт)	55,4	62,3	73,1	81,6	92,4	100,3	107,5	127,9	137,4
Общая потребляемая мощность при чистой теплопроизводительности (4)	(кВт)	56,1	62,9	73,8	82,3	93,3	101,4	108,6	129,3	138,9
Общий холодильный коэффициент (5)		3,1	3,1	3,1	3,1	3,1	3,0	3,0	2,8	2,9
Чистый холодильный коэффициент (4)		3,1	3,1	3,1	3,1	3,0	3,0	2,9	2,8	2,9
Класс по стандартам Eurovent		B	B	B	B	B	C	C	C	C
Общая холодопроизводительность (3)	(кВт)	162,8	192,3	230,7	257,02	293,59	311,17	332,61	379,02	402,93
Чистая холодопроизводительность (4)	(кВт)	162,1	191,7	230,0	256,3	292,8	310,1	331,5	377,6	401,3
Общая потребляемая мощность (общ.) (3)	(кВт)	53,5	64,1	70,3	81,6	92,9	102,4	112,7	132,1	143,9
Общая потребляемая мощность (чист.) (4)	(кВт)	54,4	64,8	71,0	82,4	93,8	103,7	113,9	133,4	145,4
Общий КПД (3)		3,0	3,0	3,3	3,2	3,2	3,0	3,0	2,9	2,8
Чистый КПД (4)		3,0	3,0	3,2	3,1	3,1	3,0	2,9	2,8	2,8
Класс по стандартам Eurovent		B	B	A	A	A	B	B	C	C
Общий сезонный КПД (3)		4,3	4,4	4,6	4,7	4,4	4,4	4,5	4,5	4,4
Чистый сезонный КПД (4)		4,0	4,2	4,4	4,5	4,2	4,2	4,2	4,2	4,1
Число контуров охлаждения		2	2	2	2	2	2	2	2	2
Число компрессоров		4	4	4	4	4	4	4	6	6
Уровень звуковой мощности (6)	(дБ(А))	85	88	89	88	88	89	90	90	89
Уровень звукового давления (7)	(дБ(А))	53	55	56	56	56	57	58	57	57
Размеры и вес (рабочие)										
Длина	(мм)	3819	3819	4230	4230	5145	5145	5145	6062	6062
Ширина	(мм)	2266	2266	2273	2273	2273	2273	2273	2273	2273
Высота	(мм)	2150	2150	2344	2344	2344	2344	2344	2344	2344
Вес	(кг)	2213	2264	2710	2838	3300	3276	3286	3911	4005
Зазор А	(мм)	1200	1200	1200	1200	1200	1200	1200	1200	1200
Зазор В	(мм)	1000	1000	1000	1000	1000	1000	1000	1000	1000
Зазор С	(мм)	800	800	1000	1000	1000	1000	1000	1000	1000
Зазор D	(мм)	1000	1000	1000	1000	1000	1000	1000	1000	1000
Электрические характеристики										
Максимальный ток	(А)	129,2	151,3	178,1	201,0	228,1	241,5	254,9	311,8	334,7
Пусковой ток	(А)	270,5	326,5	353,3	409,8	436,9	503,6	517,0	520,6	543,5

(1) С функцией работы при низкой температуре наружного воздуха

(2) С функциями технического охлаждения

(3) По стандартам Eurovent: при температуре воды на входе/выходе 12/7 °C и температуре наружного воздуха 35 °C

(4) По стандарту Eurovent EN 14-511

(5) По стандартам Eurovent: температура воды на входе/выходе 40/45 °C и температура наружного воздуха 7 °C

(6) По стандарту Eurovent, с опорной звуковой мощностью 1 ПВт, согласно ISO9614

(7) На расстоянии 10 м в свободном пространстве, рассчитано от вышеприведенного уровня звуковой мощности по формуле $L_p = L_w - 10 \log S$

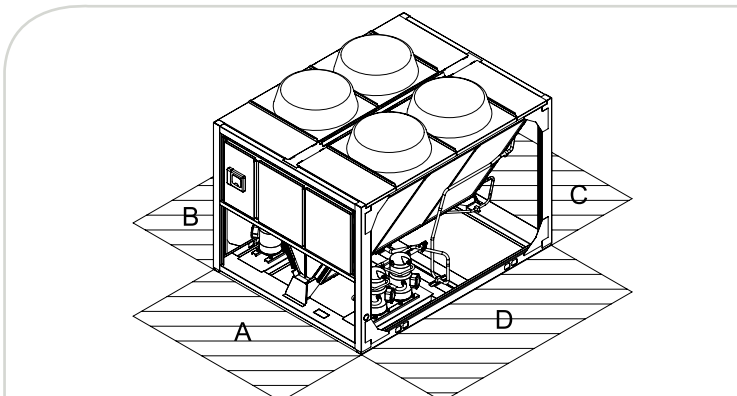

Диапазон рабочей температуры наружного воздуха (мин/макс) (1)	(°C)	-10/+46
Диапазон температуры воды на выходе (мин/макс) (2)	(°C)	-10/+20
Диапазон рабочей температуры наружного воздуха при нагреве (мин/макс)	(°C)	-10/+20
Диапазон температуры воды на выходе при нагреве (мин/макс)	(°C)	+20/+55
Электропитание	(В/ф/Гц)	400/3/50

СХАМ HE, полный пакет шумоизоляции		020	023	026	030	040	046	052
Общая теплопроизводительность (5)	(кВт)	58,0	67,2	74,9	83,6	117,5	135,6	151,3
Чистая холодопроизводительность (4)	(кВт)	58,2	67,5	75,4	84,1	118,0	136,1	151,9
Общая потребляемая мощность при общей теплопроизводительности	(кВт)	18,1	20,3	22,7	26,1	34,6	40,6	45,4
Общая потребляемая мощность при чистой теплопроизводительности	(кВт)	18,3	20,7	23,1	26,4	35,0	41,1	46,0
Общий холодильный коэффициент (5)		3,2	3,3	3,3	3,2	3,4	3,3	3,3
Чистый холодильный коэффициент (4)		3,2	3,3	3,3	3,2	3,4	3,3	3,3
Класс по стандартам Eurovent		B	A	A	B	A	A	A
Общая холодопроизводительность (3)	(кВт)	56,3	64,3	72,8	80,2	109,7	129,7	147,0
Чистая холодопроизводительность (4)	(кВт)	56,0	64,0	72,3	79,7	109,2	129,3	146,4
Общая потребляемая мощность (общ.) (3)	(кВт)	18,1	20,2	23,0	26,6	36,0	40,7	46,1
Общая потребляемая мощность (чист.) (4)	(кВт)	18,4	20,7	23,4	27,1	36,5	41,2	46,6
Общий КПД (3)		3,1	3,2	3,2	3,0	3,1	3,2	3,2
Чистый КПД (4)		3,0	3,1	3,1	2,9	3,0	3,1	3,1
Класс по стандартам Eurovent		B	B	B	B	B	A	A
Общий сезонный КПД (3)		4,5	4,4	4,5	4,5	4,4	4,4	4,6
Чистый сезонный КПД (4)		4,2	4,1	4,1	4,2	4,2	4,2	4,3
Число контуров охлаждения		1	1	1	1	2	2	2
Число компрессоров		2	2	2	2	4	4	4
Уровень звуковой мощности (6)	(дБ(A))	78	79	79	80	81	82	82
Уровень звукового давления (7)	(дБ(A))	46	47	47	48	49	50	50
Размеры и вес (рабочие)								
Длина	(мм)	2908	3822	3822	3822	2905	3819	3819
Ширина	(мм)	1301	1301	1301	1301	2266	2266	2266
Высота	(мм)	2153	2153	2153	2153	2150	2150	2150
Вес	(кг)	984	1183	1207	1317	1798	2052	2102
Зазор А	(мм)	1200	1200	1200	1200	1200	1200	1200
Зазор В	(мм)	600	600	600	600	1000	1000	1000
Зазор С	(мм)	800	800	800	800	800	800	800
Зазор D	(мм)	1000	1000	1000	1000	1000	1000	1000
Электрические характеристики								
Максимальный ток	(А)	44,2	50,5	55,5	62,7	87,6	100,3	110,3
Пусковой ток	(А)	166,1	183,4	188,4	204,0	209,5	233,2	243,2

(1) С функцией работы при низкой температуре наружного воздуха

(2) С функциями технического охлаждения

(3) По стандартам Eurovent: при температуре воды на входе/выходе 12/7 °C и температуре наружного воздуха 35 °C

(4) По стандарту Eurovent EN 14-511

(5) По стандартам Eurovent: температура воды на входе/выходе 40/45 °C и температура наружного воздуха 7 °C

(6) По стандарту Eurovent, с опорной звуковой мощностью 1 ПВт, согласно ISO9614

(7) На расстоянии 10 м в свободном пространстве, рассчитано от вышеприведенного уровня звуковой мощности по формуле $L_p = L_w - 10 \log 5$

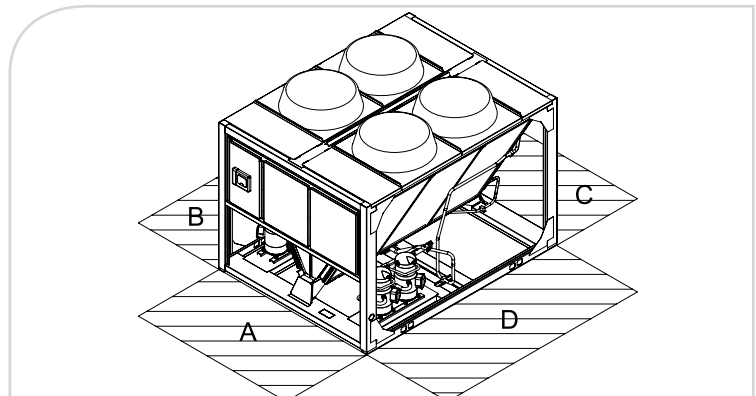

Диапазон рабочей температуры наружного воздуха (мин/макс) (1)	(°C)	-10/+46
Диапазон температуры воды на выходе (мин/макс) (2)	(°C)	-10/+20
Диапазон рабочей температуры наружного воздуха при нагреве (мин/макс)	(°C)	-10/+20
Диапазон температуры воды на выходе при нагреве (мин/макс)	(°C)	+20/+55
Электропитание	(В/ф/Гц)	400/3/50

СХАМ HE, полный пакет шумоизоляции		060	070	080	090	100	110	120
Общая теплопроизводительность (5)	(кВт)	168,6	189,9	224,3	256,6	276,1	301,4	320,0
Чистая холодопроизводительность (4)	(кВт)	169,3	190,4	224,9	257,4	276,9	302,4	321,0
Общая потребляемая мощность при общей теплопроизводительности (5)	(кВт)	52,7	59,3	68,8	79,7	87,9	96,6	103,9
Общая потребляемая мощность при чистой теплопроизводительности (4)	(кВт)	53,2	59,9	69,4	80,4	88,8	97,5	104,9
Общий холодильный коэффициент (5)		3,2	3,2	3,3	3,2	3,1	3,1	3,1
Чистый холодильный коэффициент (4)		3,2	3,2	3,2	3,2	3,1	3,1	3,1
Класс по стандартам Eurovent		B	B	A	A	B	B	B
Общая холодопроизводительность (3)	(кВт)	159,3	186,0	226,8	256,7	286,55	310,81	332,61
Чистая холодопроизводительность (4)	(кВт)	158,6	185,5	226,2	255,9	285,8	309,8	331,6
Общая потребляемая мощность (общ.) (3)	(кВт)	53,3	65,7	72,0	83,3	95,2	100,6	111,2
Общая потребляемая мощность (чист.) (4)	(кВт)	53,9	66,2	72,5	84,2	96,2	101,9	112,4
Общий КПД (3)		3,0	2,8	3,2	3,1	3,0	3,1	3,0
Чистый КПД (4)		2,9	2,8	3,1	3,0	3,0	3,0	3,0
Класс по стандартам Eurovent		B	C	A	B	B	B	B
Общий сезонный КПД (3)		4,5	4,6	4,9	4,7	4,6	4,6	4,6
Чистый сезонный КПД (4)		4,2	4,3	4,7	4,5	4,4	4,4	4,4
Число контуров охлаждения		2	2	2	2	2	2	2
Число компрессоров		4	4	4	4	4	4	4
Уровень звуковой мощности (6)	(дБ(A))	83	85	83	83	84	85	86
Уровень звукового давления (7)	(дБ(A))	50	52	51	51	52	53	54
Размеры и вес (рабочие)								
Длина	(мм)	3819	3819	4230	5145	5145	6062	6062
Ширина	(мм)	2266	2266	2273	2273	2273	2273	2273
Высота	(мм)	2150	2150	2344	2344	2344	2344	2344
Вес	(кг)	2303	2354	2851	3199	3414	3787	3800
Зазор А	(мм)	1200	1200	1200	1200	1200	1200	1200
Зазор В	(мм)	1000	1000	1000	1000	1000	1000	1000
Зазор С	(мм)	800	800	1000	1000	1000	1000	1000
Зазор D	(мм)	1000	1000	1000	1000	1000	1000	1000
Электрические характеристики								
Максимальный ток	(А)	124,7	146,8	172,1	195,0	220,6	236,7	250,1
Пусковой ток	(А)	266,0	322,0	347,3	403,8	429,4	498,8	512,2

- (1) С функцией работы при низкой температуре наружного воздуха
(2) С функциями технического охлаждения
(3) По стандартам Eurovent: при температуре воды на входе/выходе 12/7 °C и температуре наружного воздуха 35 °C
(4) По стандарту Eurovent EN 14-511
(5) По стандартам Eurovent: температура воды на входе/выходе 40/45 °C и температура наружного воздуха 7 °C
(6) По стандарту Eurovent, с опорной звуковой мощностью 1 ПВт, согласно ISO9614
(7) На расстоянии 10 м в свободном пространстве, рассчитано от вышеприведенного уровня звуковой мощности по формуле $L_p = L_w - 10 \log S$

